

# Napařovací žehlička

Návod k obsluze

CZ



**SENCOR®**

SSI 2027BL

SSI 2028YL

Před použitím tohoto spotřebiče se prosím seznámte s návodem k jeho obsluze, a to i v případě, že jste již obeznámeni s používáním spotřebičů podobného typu. Spotřebič používejte pouze tak, jak je popsáno v tomto návodu k obsluze. Návod uschovejte pro případ další potřeby.

Minimálně po dobu záruky doporučujeme uschovat originální přepravní karton, balicí materiál, pokladní doklad a záruční list. V případě přepravy zabalte spotřebič opět do originální krabice od výrobce.

CZ-1

**OBSAH**

DŮLEŽITÉ BEZPEČNOSTNÍ POKYNY .....	3
POPIS NAPAŘOVACÍ ŽEHLIČKY .....	5
POUŽITÍ NAPAŘOVACÍ ŽEHLIČKY .....	6
TIPY PRO KVALITNÍ ŽEHLENÍ .....	8
ÚDRŽBA A ČIŠTĚNÍ .....	8
SKLADOVÁNÍ .....	8
TECHNICKÉ ÚDAJE .....	8
POKYNY A INFORMACE O NAKLÁDÁNÍ S POUŽITÝM OBALEM .....	9
LIKVIDACE POUŽITÝCH ELEKTRICKÝCH A ELEKTRONICKÝCH ZAŘÍZENÍ .....	9

## DŮLEŽITÉ BEZPEČNOSTNÍ POKYNY

- Tuto napařovací žehličku mohou používat děti ve věku 8 let a starší a osoby se sníženými fyzickými, smyslovými nebo mentálními schopnostmi nebo s nedostatkem zkušeností a znalostí, pokud jsou pod dozorem nebo byly poučeny o používání žehličky bezpečným způsobem a rozumí případným nebezpečím. Děti si se žehličkou nesmějí hrát. Čištění a údržbu prováděnou uživatelem nesmějí provádět děti bez dozoru. Žehličku a její síťový kabel udržujte mimo dosah dětí mladších 8 let, jestliže je připojena k zásuvce el. napětí nebo chladne.
- Žehličku vždy odpojte od síťové zásuvky před plněním nebo vyprázdněním nádržky na vodu, před jejím odstavením na krátkou dobu nebo po ukončení používání.
- Žehlička nesmí být ponechána bez dozoru, je-li připojena k zásuvce el. napětí.
- Žehlička se musí používat a ukládat na stabilním povrchu.
- Při umísťování žehličky na stojan zajistěte, aby byl povrch, na který se stojan umístí, stabilní.
- Žehlička se nesmí používat, jestliže vykazuje viditelné známky poškození, je-li netěsná nebo jestliže spadla na zem.

## DŮLEŽITÉ BEZPEČNOSTNÍ POKYNY

### ČTĚTE POZORNĚ A USCHOVEJTE JE PRO BUDOUCÍ POUŽITÍ

- Před připojením napařovací žehličky k síťové zásuvce se ujistěte, že se shoduje nominální napětí uvedené na typovém štítku s elektrickým napětím zásuvky.
- Napařovací žehličku připojujte pouze k řádně uzemněné zásuvce. V případě potřeby lze použít prodlužovací kabel, na kterém je vyznačen maximální odběr elektrického proudu 10 A. Poddimenzovaný kabel by se mohl přehřát. K prodlužovacímu kabelu nepřipojujte žádný další spotřebič. Prodlužovací kabel umístěte tak, aby se po něm nešlapalo nebo aby se o něj nezakopávalo.
- Napařovací žehlička je určena pro použití v domácnosti. Nepoužívejte ji v průmyslovém prostředí nebo venku.
- Žehličku nepoužívejte k jiným účelům, než pro které je určena.
- Žehličku neodkládejte na elektrický nebo plynový varič a jiné zdroje tepla nebo do jejich blízkosti.
- Před odpojením žehličky od zásuvky el. napětí nastavte regulátor výstupu páry do polohy pro žehlení bez napařování.
- Máte-li mokré nebo vlhké ruce, nedotýkejte se žehličky, která je připojena k zásuvce el. napětí.
- Oblečení nikdy nežehlete na těle.
- Nedotýkejte se zahřáté žehlicí plochy. Jinak může dojít k popálení.
- Po použití vždy odpojte žehličku od zásuvky el. napětí a nechejte žehlicí plochu zchladnout.
- Abyste zabránili případnému úrazu elektrickým proudem, neomyvejte žehličku pod tekoucí vodou ani ji neponořujte do vody nebo jiné kapaliny.
- Nepoužívejte ocet, odvápnovače nebo jiné prostředky k zabránění vzniku vodního kamene uvnitř nádržky na vodu.
- Dbejte na to, aby se síťový kabel nedostal do kontaktu s vodou, vlhkostí nebo se zahřátým povrchem.
- Neodpojujte žehličku od síťové zásuvky tahem za síťový kabel. Mohlo by dojít k poškození síťového kabelu nebo síťové zásuvky. Kabel odpojujte od zásuvky tahem za vidlici síťového kabelu.
- Pokud je síťový kabel poškozen, jeho výměnu svěřte odbornému servisnímu středisku. Žehličku s poškozeným síťovým kabelem nebo vidlicí síťového kabelu je zakázáno používat.
- Abyste se vyvarovali nebezpečí úrazu elektrickým proudem, neopravujte žehličku sami ani ji nijak neupravujte. Veškeré opravy svěřte autorizovanému servisnímu středisku. Zásahem do spotřebiče během platnosti záruky se vystavujete riziku ztráty záručních plnění.

# Napařovací žehlička

SSI 2027BL / SSI 2028YL

CZ

## POPIS NAPAŘOVACÍ ŽEHLIČKY

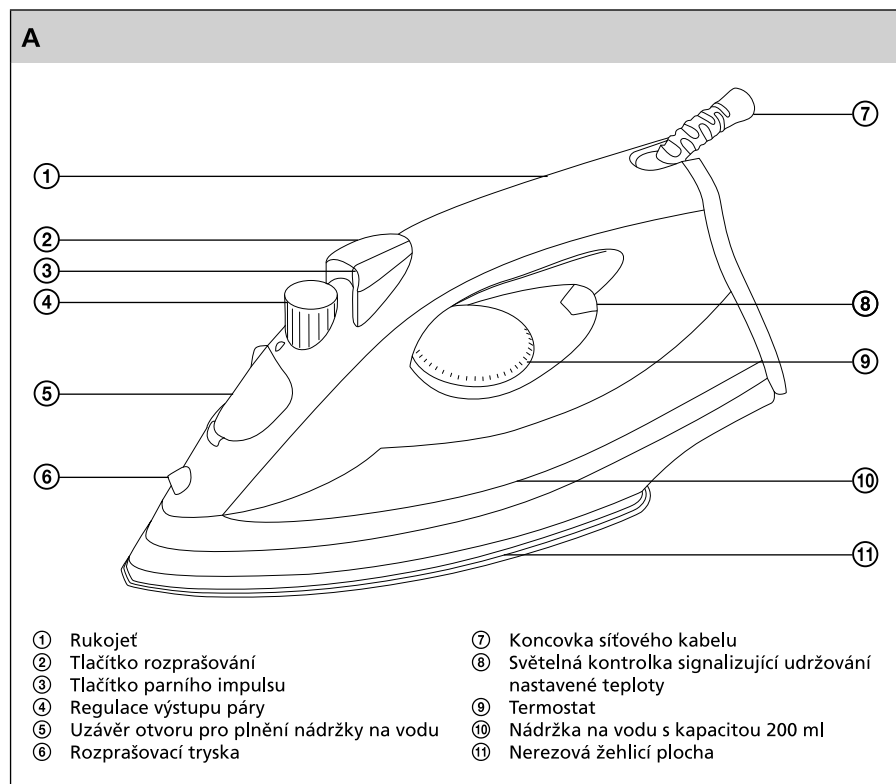





**POUŽITÍ NAPAŘOVACÍ ŽEHLIČKY**

- Před prvním použitím otřete žehlicí plochu mírně navlhčeným hadříkem a poté ji osušte.

**PŘÍPRAVA PŘED ŽEHLENÍM**

- Prádlo roztrčíte dle mezinárodních symbolů uvedených na štítcích nebo dle typu tkaniny.

SYMBOL	TYP TKANINY	NASTAVENÍ TERMOSTATU
	Syntetika (nylon, polyamid, polyester atd.)	• Nizká teplota
	Hedvábí – vlna	•• Střední teplota
	Bavlna	••• Vysoká teplota
	Len	<b>MAX</b> Maximální teplota
	Tkaniny, které se nežehlí.	

**ŽEHLENÍ S NAPAŘOVÁNÍM****1. Naplnění nádržky na vodu**

- Zkontrolujte, že žehlička je odpojená od síťové zásuvky.
- Regulátor výstupu páry A④ nastavte do polohy označené symbolem .
- Odklopte uzávěr otvoru pro plnění nádržky na vodu A⑤.
- Naklopte žehličku dozadu a nádržku A⑩ naplňte vodou. Dbejte na to, aby hladina vody nepřekročila rysku maxima.
- Přiklopte uzávěr otvoru pro plnění nádržky na vodu A⑤. Žehličku umístěte na stabilní, rovný povrch do svislé polohy.

**Poznámka:**

Pro plnění nádržky A⑩ můžete použít až středně tvrdou vodu (do 14 °dH / 2,5 mmol/l).

Pokud je voda ve vaší oblasti tvrdá, doporučujeme použít 1 díl destilované vody a 1 díl vody z kohoutku.

**2. Nastavení termostatu**

- Ujistěte se, že je žehlička umístěna ve svislé poloze na rovném a stabilním povrchu.
- Síťový kabel připojte k zásuvce el. napětí.
- Termostat A⑥ nastavte dle typu tkaniny, kterou chcete vyžehlit. Rozsvícená kontrolka A⑥ signalizuje zahřívání žehlicí plochy. Jakmile se žehlicí plocha zahřeje na nastavenou teplotu, kontrolka A⑥ zhasne.

**Poznámka:**



Při prvním použití může být slyšet slabé praskání způsobené rozpínajícím se plastem. To je zcela normální jev, který zakrátko zmizí.

Během žehlení se kontrolka A④ střídavě rozsvěcuje a zhasíná. Tím je indikováno udržování nastavené teploty.

Nejprve vyžehlete prádlo, které vyžaduje nižší teplotu. Ušetříte tím čas, protože žehlička se rychleji zahřívá, než chladne.

Pokud žehlíte při vysoké teplotě a poté nastavíte nižší teplotu, vyčkejte, až žehlička zchladne.

### 3. Napařování

- Funkci napařování používejte pouze při nastavení termostatu A⑨ na teplotu •• až MAX. Při teplotě •• nastavte regulátorem A④ slabší výstup páry . Při teplotě ••• až MAX nastavte regulátorem A④ silnější výstup páry .

**Poznámka:**

Pokud je nastavena příliš nízká teplota, mohlo by dojít k odkapávání vody z žehlicí plochy.

Žehlička nepřetržitě uvolňuje páru pouze tehdy, pokud ji držíte v horizontální poloze. Uvolňování páry zastavíte postavením žehličky do vertikální polohy nebo otočením regulátoru výstupu páry A④ do polohy označené symbolem .

### FUNKCE PARNÍHO IMPULSU

- Stisknutím tlačítka parního impulsu A③ vygenerujete silný proud páry, který narovná i velmi pomačkanou textilii.
- Funkci parního impulsu používejte pouze při nastavení termostatu A⑨ na teplotu ••• až MAX. Pokud se rozsvítí kontrolka A⑧, vyčkejte, až zhasne, a teprve poté stiskněte tlačítko parního impulsu A③. Před opakovaným stisknutím tlačítka vyčkejte několik sekund.
- Funkci parního impulsu A③ lze použít i při žehlení textilií (např. záclony, zavěšené oděvy apod.) ve vertikální poloze.

### FUNKCE ROZPRAŠOVÁNÍ

- Funkci rozprašování lze použít při nastavení termostatu A⑨ na jakoukoli teplotu. Ujistěte se, že je v nádržce A⑩ voda a pro navlhčení textilie stiskněte tlačítko rozprašování A②.

**Poznámka:**

Funkci rozprašování nepoužívejte na hedvábí a syntetiku.

### SUCHÉ ŽEHLÉNÍ

- Pokud chcete žehlit bez napařování, postupujte podle pokynů uvedených v kapitole Žehlení s napařováním, bod 2.
- Nastavení termostatu. Regulátor A④ nastavte do polohy označené symbolem .

**Poznámka:**

Pokud chcete použít funkci rozprašování při suchém žehlení, je třeba naplnit nádržku na vodu. Pro naplnění nádržky na vodu postupujte dle pokynů uvedených v kapitole Žehlení s napařováním, bod 1. Naplnění nádržky na vodu.

## TIPY PRO KVALITNÍ ŽEHLENÍ



- Nenaplňujte buben pračky příliš velkým množstvím prádla, jinak dojde k jeho nadměrnému zmačkání. Nadměrnému zmačkání prádla se můžete rovněž vyhnout tak, že nastavíte nižší otáčky při odstředování.
- Pokud žehlíte látku ze smíšeného materiálu (např. 40 % vlna a 60 % syntetický materiál), nastavte termostat dle materiálu, který se žehlí při nižší teplotě.
- Pokud neznáte složení látky, zjistěte vhodné nastavení termostatu přežehlením kousku látky na rubu. Začněte nastavením termostatu na nízkou teplotu a postupně ji zvyšujte, dokud není dosaženo ideální teploty.
- Nikdy nepřehřejte místa se stopami po potu nebo jinými skvrnami. Vysoká teplota zafixuje skvrnu a ta se pak těžko odstraňuje.
- Aby hedvábné, vlněné a syntetické tkaniny nebyly po vyžehlení lesklé, žehlete je po rubu.
- Některé materiály se žehlí snadněji, pokud jsou mírně vlhké (např. hedvábí).
- Jemné tkaniny před žehlením navlhčete rozprašovačem nebo je žehlete přes mírně navlhčenou utěrku.

## ÚDRŽBA A ČIŠTĚNÍ

### Čištění vnějších částí žehličky

- Před čištěním odpojte žehličku od síťové zásuvky. Nechte zchladnout žehlicí plochu a vyprázdněte nádržku na vodu.
- Žehlicí plochu a plášť žehličky otřete mírně navlhčenou utěrkou. Všechny části pak vytřete do sucha.
- K čištění nepoužívejte kovové předměty nebo abrazivní čisticí prostředky.

### Odstranění vápenatých usazenin

- K odstranění vápenatých usazenin z napařovací komory je žehlička vybavena funkcí Self-Clean. Funkci Self-Clean používejte pravidelně alespoň 1krát za měsíc.
- Nádržku A⑩ naplňte vodou zhruba do poloviny jejího objemu. Ujistěte se, že regulátor výstupu páry A④ je nastaven v poloze . Žehličku připojte k zásuvce el. napětí. Termostat A⑨ nastavte na maximum a vyčkejte, až zhasne kontrolka A⑨. Žehličku odpojte od zásuvky el. napětí a přidržte ji v horizontální poloze nad dřezem. Regulátor výstupu páry A④ otočte do polohy označené symbolem žehličky, která je podtržena tečkami. Ze žehlicí plochy se začne uvolňovat pára a bude odkapávat voda. Žehličkou mírně pohybuje zleva doprava, až se vyprázdní celý obsah nádržky. Současně s odkapáváním vody se budou odstraňovat i vápenaté usazeniny z napařovací komory. Regulátor výstupu páry A④ otočte zpět do polohy . Žehličku nechte vychladnout a poté osušte žehlicí plochu čistým hadříkem.

## SKLADOVÁNÍ

- Žehličku odpojte od síťové zásuvky a nechte ji zcela vychladnout. Vyprázdněte nádržku na vodu a žehličku uložte do svislé polohy na bezpečném místě.

## TECHNICKÉ ÚDAJE

Jmenovitý rozsah napětí.....	220–240 V
Jmenovitý kmitočet.....	50/60 Hz
Jmenovitý příkon.....	1450–1750 W

Změny textu a technických specifikací vyhrazeny.



## POKYNY A INFORMACE O NAKLÁDÁNÍ S POUŽITÝM OBALEM

Použitý obalový materiál odložte na místo určené obcí k ukládání odpadu.

## LIKVIDACE POUŽITÝCH ELEKTRICKÝCH A ELEKTRONICKÝCH ZAŘÍZENÍ



Tento symbol na produktech anebo v průvodních dokumentech znamená, že použité elektrické a elektronické výrobky nesmí být přidány do běžného komunálního odpadu. Ke správné likvidaci, obnově a recyklaci předejte tyto výrobky na určená sběrná místa. Alternativně v některých zemích Evropské unie nebo jiných evropských zemích můžete vrátit své výrobky místnímu prodejci při koupi ekvivalentního nového produktu. Správnou likvidací tohoto produktu pomůžete zachovat cenné přírodní zdroje a napomáháte prevenci potenciálních negativních dopadů na životní prostředí a lidské zdraví, což by mohly být důsledky nesprávné likvidace odpadů. Další podrobnosti si vyžádejte od místního úřadu nebo nejbližšího sběrného místa. Při nesprávné likvidaci tohoto druhu odpadu mohou být v souladu s národními předpisy uděleny pokuty.

### Pro podnikové subjekty v zemích Evropské unie

Chcete-li likvidovat elektrická a elektronická zařízení, vyžádejte si potřebné informace od svého prodejce nebo dodavatele.

### Likvidace v ostatních zemích mimo Evropskou unii

Tento symbol je platný v Evropské unii. Chcete-li tento výrobek zlikvidovat, vyžádejte si potřebné informace o správném způsobu likvidace od místních úřadů nebo od svého prodejce.



Tento výrobek splňuje veškeré základní požadavky směrnic EU, které se na něj vztahují.

# Napařovací žehlička

SSI 2027BL / SSI 2028YL