

5. Údržba stroje

- 5.1 Během údržby odpojte napájecí kabel.
- 5.2 Ujistěte se, že ve vstupu stroje nejsou papír nebo nečistoty.
- 5.3 Pravidelně čistěte prach v nátrubku předního krytu stroje a zajistěte hladký přívod vzduchu.
- 5.4 Zkontrolujte, zda na válečku nejsou zbytky papíru a očistěte je.

6. Specifikace

| | |
|------------------------|---|
| Max. rychlost podávání | 10 m/min \pm 10 % (nastavitelná rychlost) |
| Velikost papíru | Šířka: 300 mm Délka: 350 m |
| Napájecí napětí | 220 V 50/60 Hz |
| Výkon | 150 W |
| Rozměry stroje | 450×250×200 (mm) |
| Čistá hmotnost | 27,8 kg |

3. Elektrická bezpečnost

- 3.1 Umístěte stroj do blízkosti elektrické zásuvky.
- 3.2 Ujistěte se, že napětí odpovídá elektrickým požadavkům stroje.
- 3.3 Jakýkoli použitý prodlužovací kabel by měl odpovídat jmenovitému výkonu stroje.
- 3.4 Nepoužívejte stroj, pokud je napájecí kabel poškozen.
- 3.5 Opravu a servis by měl provádět kvalifikovaný servisní technik.

wiAIR[®] PB340pro

Návod k použití stroje na výrobu papírových bublin

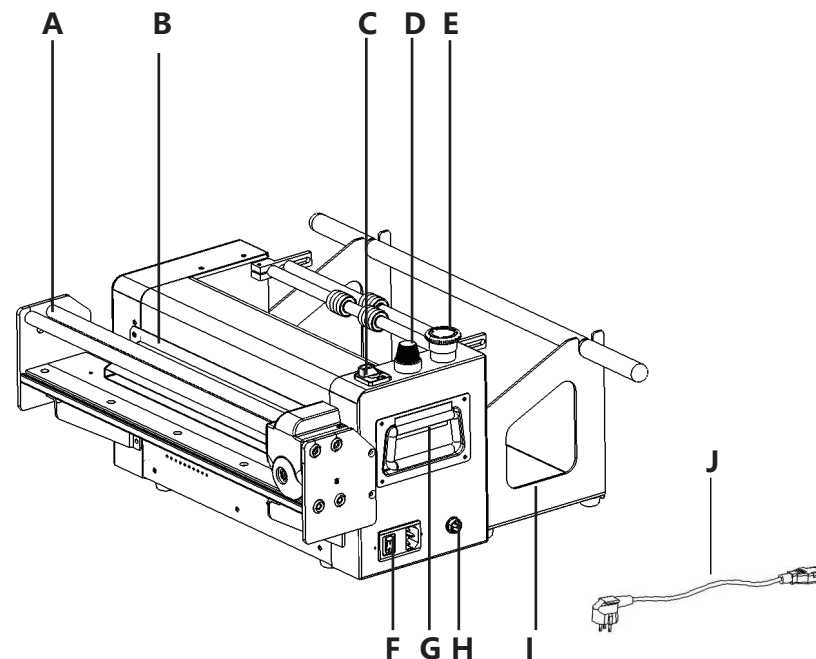

- | | |
|---------------------------------|------------------------------|
| A. Posuvník papíru | F. Zásuvka napájecího kabelu |
| B. Výstup papíru | G. Držadlo |
| C. Přepínač směru | H. Přepínač nožního pedálu |
| D. Přepínač nastavení rychlosti | I. Držák role papíru |
| E. Nouzový vypínač | J. Napájecí kabel |

1. Varování

Před použitím si pozorně přečtěte.

- 1.1 Opatrně vyjměte stroj z krabice.
- 1.2 Umístěte stroj na čistou a rovnou pracovní plochu blízko okraje, viz Obrázek A.

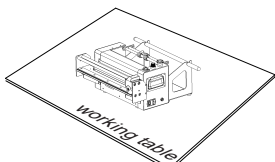

Obr. A

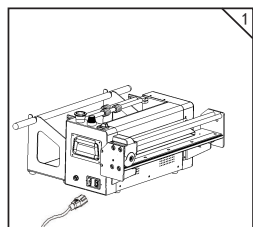

2. Postup instalace

- 2.1 Připojte správné elektrické napájení. Viz Obrázek 1.
- 2.2 Instalace skládaného papíru.
 - 2.2.1 Držák skládaného papíru by měl být nainstalován před skládacím papírem, viz Obr. 2.
 - 2.2.2 Nainstalujte držák skládaného papíru a umístěte skládaný papír, viz Obr. 5.
 - 2.2.3 Složený papír správně prochází osou napínání, viz Obr. 6.
 - 2.2.4 Složený papír by měl být přitažen k válci. Ujistěte se, že stroj může vytáhnout složený papír po stisknutí tlačítka start a může začít hladce vytvářet papírové bubliny, viz Obr. 7.

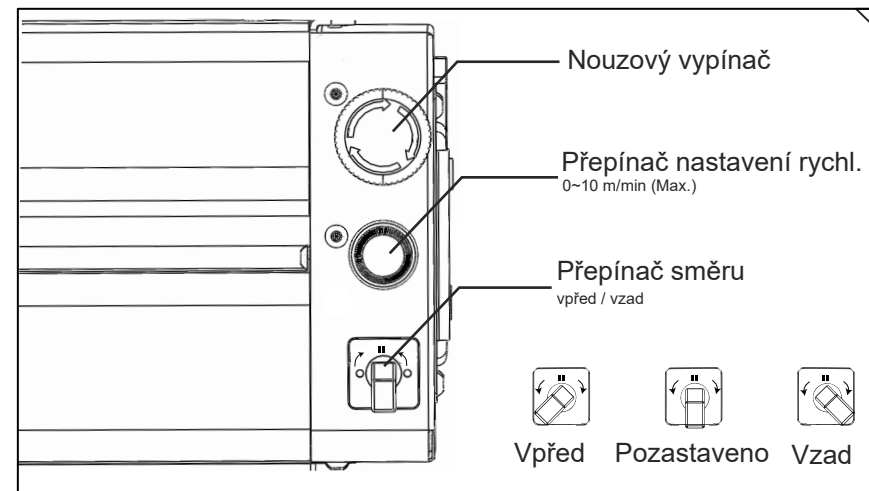
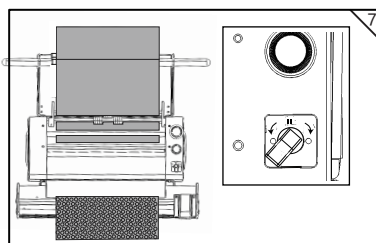
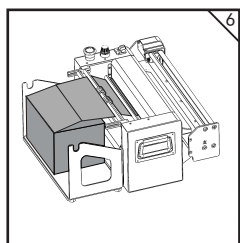
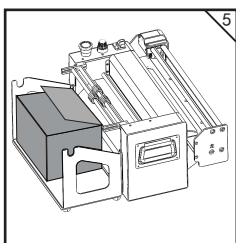
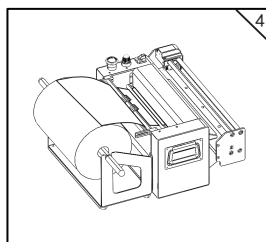
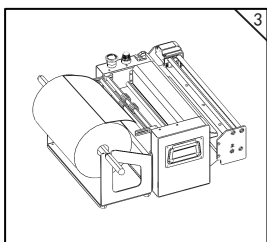
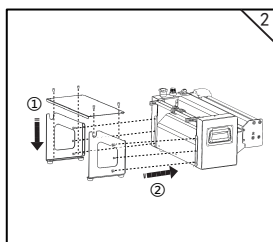

- 2.3.1 Zapněte napájení a zapněte hlavní vypínač. Pochopte funkci každého tlačítka před spuštěním stroje, jak je znázorněno na Obrázku 6.
- 2.3.2 Přepínač směru: otočte vpřed, stroj začne vytvářet papírové bubliny, otočte do středu, stroj se zastaví, otočte vzad, stroj převine papírovou bublinu, ochranná funkce pozastavení zadrží motor 1~2 sekundy každého otočení. Poznámka: Při zpětném chodu motoru přidržete papír a zároveň jej vytáhněte
- 2.3.3 Po vytvoření papírové bublinkové fólie nastavte spínač do polohy stop a stroj se okamžitě zastaví. Uživatel může odtrhnout papírovou bublinkovou fólii v místě perforace, která je s ní dodávána.
- 2.3.4 Kolečko nastavení rychlosti: Otáčením ve směru hodinových ručiček rychlost zvýšíte a proti směru hodinových ručiček rychlost snížíte. Maximální rychlost je asi 10 m/min.
- 2.3.5 Vzhledem k rozdílům jednotlivých strojů není výše nastavená hodnota rovna skutečné výstupní hodnotě.
- 2.3.6 Pokud potřebujete provést vypuštění, zastavte stroj a vypněte hlavní vypínač.